

ИНТЕРСКОЛ

Электрогенераторы
автономные с бензиновыми
двигателями

ЭБ 6500Э

ЭБ 7500Э

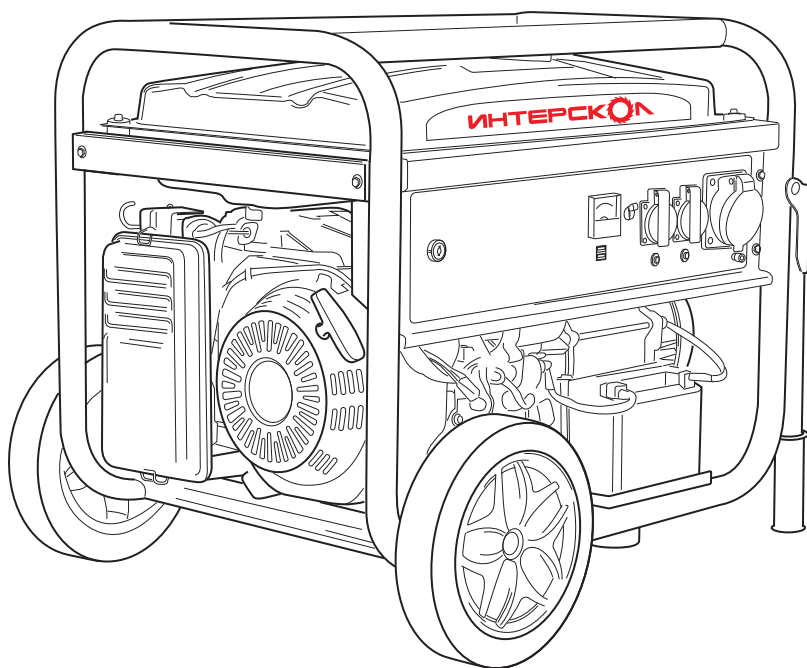

Руководство по эксплуатации



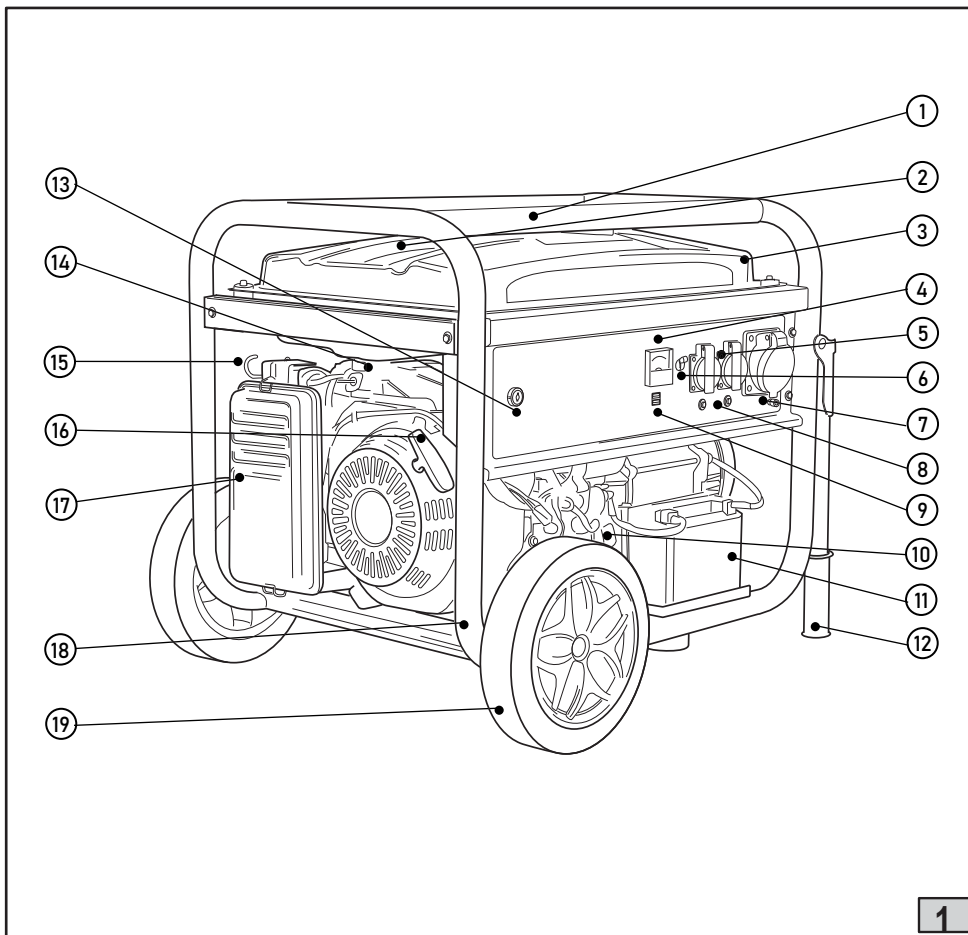

1

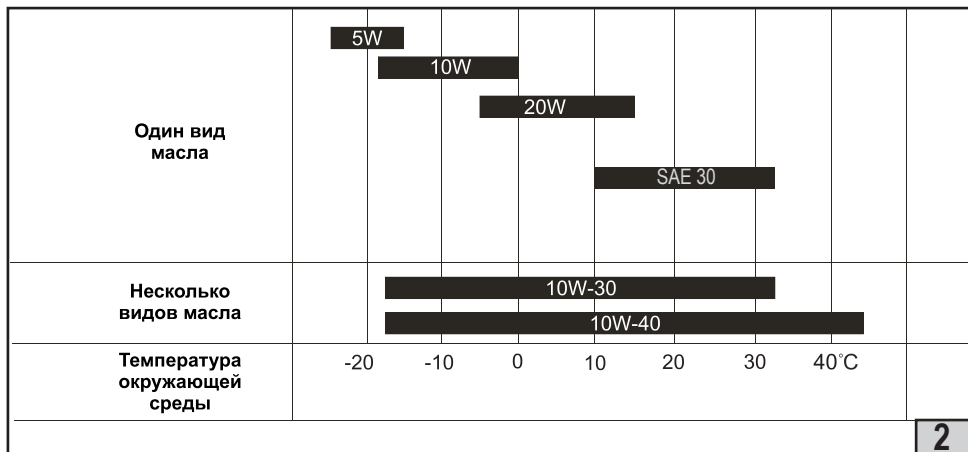

2



Пробка-щуп

Верхний уровень

Нижний уровень

3



ПУСТОЙ

ПОЛНЫЙ

4

ЗАПУСК ДВИГАТЕЛЯ

ВКЛ

ВЫКЛ

СТАРТ

ОТКРЫТО

5

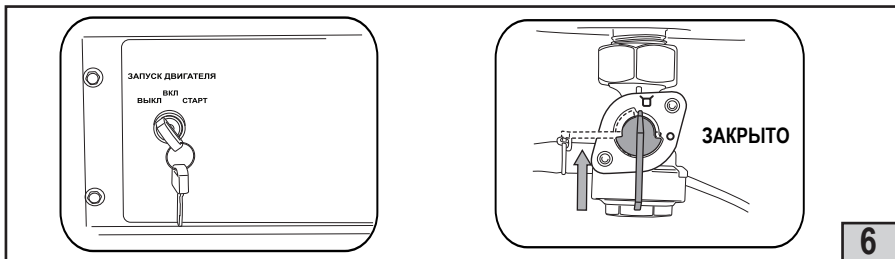

6

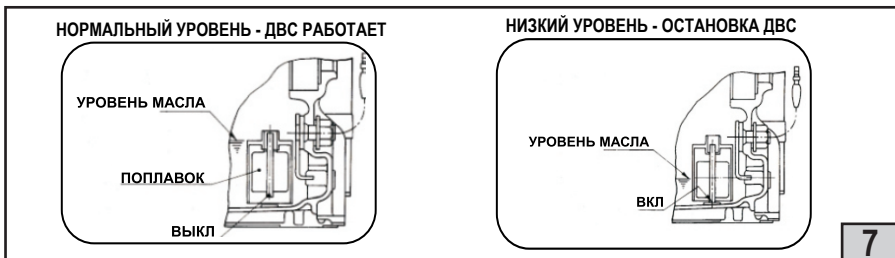

7

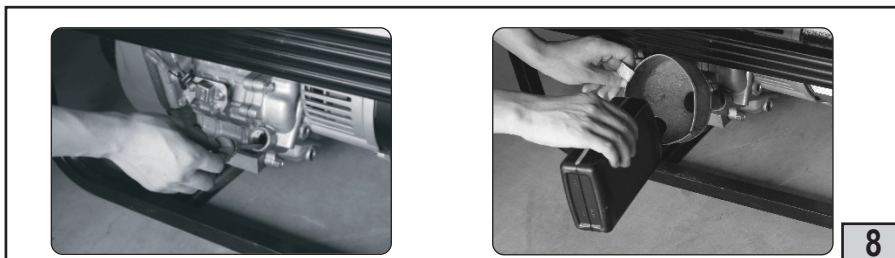

8

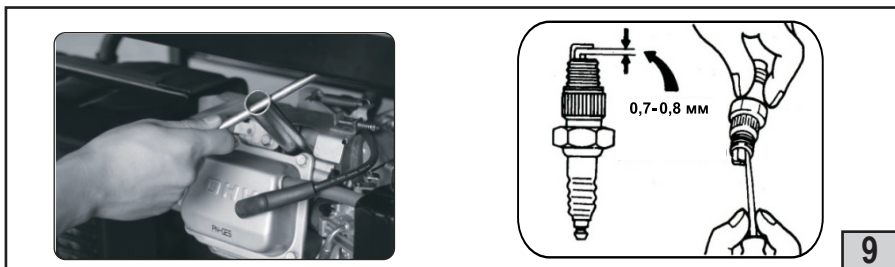

9

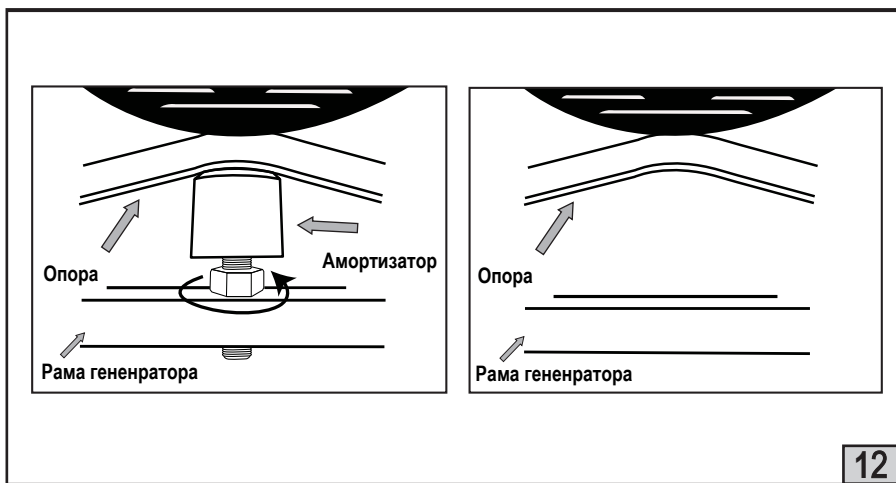
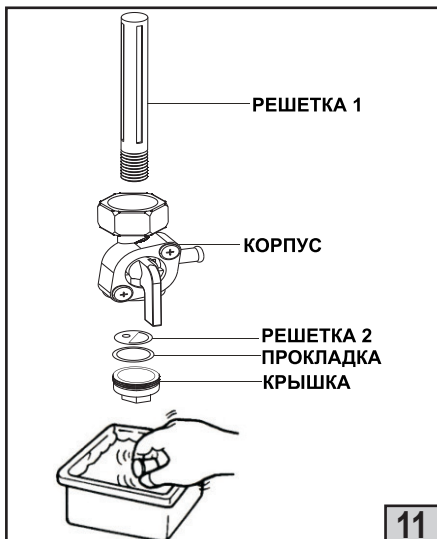
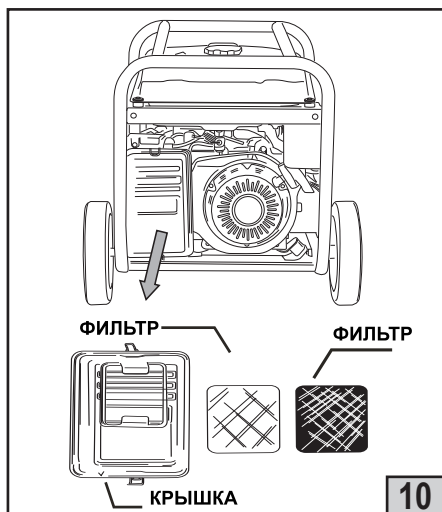

Уважаемый потребитель!

При покупке электрогенератора автономного бензинового:

- требуйте проверки его исправности путем пробного запуска двигателя и проверки работоспособности всех узлов, проверьте его на отсутствие механических повреждений, наличие полной комплектности согласно сведениям соответствующего раздела настоящего руководства по эксплуатации;

- убедитесь, что гарантийный талон оформлен должным образом, содержит дату продажи, штамп магазина и подпись продавца.



Перед началом работы с электрогенератором изучите Инструкцию по безопасности и Руководство по эксплуатации и неукоснительно соблюдайте содержащиеся в них правила техники безопасности при работе.

Бережно относитесь к Руководству и Инструкции и храните их в доступном месте в течение всего срока службы аппарата.



**Помните:
электрогенератор является источником повышенной опасности!**

ГАРАНТИЙНЫЕ ОБЯЗАТЕЛЬСТВА ПРОИЗВОДИТЕЛЯ





Производитель гарантирует работоспособность электрогенератора в соответствии с требованиями технических условий изготовителя.

Гарантийный срок эксплуатации электрогенератора составляет 2 года со дня продажи его потребителю.

В случае выхода изделия из строя в течение гарантийного срока по вине изготовителя владелец имеет право на его бесплатный ремонт при предъявлении оформленного соответствующим образом гарантийного талона.

Условия и правила гарантийного ремонта изложены в гарантийном талоне на электрогенератор. Ремонт осуществляется в авторизованных сервисных центрах, список которых приведен в гарантийном талоне и на сайте: www.interskol.ru

Условные обозначения

Пиктограмма	Описание
	Внимание! Опасность.
	Опасность поражения электрическим током.
	Опасность отравления продуктами горения.
	Внимание! Горячая поверхность.
	Не подключать нагрузку до запуска. Не подключать к сети электроснабжения.

ИНСТРУКЦИЯ ПО БЕЗОПАСНОСТИ

1

ОБЩИЕ УКАЗАНИЯ МЕР БЕЗОПАСНОСТИ

Настоящее руководство по эксплуатации содержит указания по технике безопасности, которые должны выполняться при использовании и периодическом техническом обслуживании электрогенератора. Поэтому перед началом эксплуатации необходимо его изучить.

Потребитель или руководитель подразделения обязан контролировать, чтобы весь материал, содержащийся в руководстве по эксплуатации, был полностью усвоен обслуживающим персоналом.

Все работы по техническому обслуживанию необходимо проводить при неработающем электрогенераторе с обязательным отключением изделия от потребителей.

Запрещается демонтировать на электрогенераторе блокирующие и предохранительные устройства, защитные кожухи. По завершению технического обслуживания, необходимо установить и включить все защитные, предохранительные кожухи и устройства.

Переоборудование или модернизацию изделия разрешается выполнять только по рекомендации фирмы-изготовителя. Необходимо использовать запасные узлы и детали только фирмы-изготовителя, которые призваны обеспечить надежность эксплуатации и безопасность электрогенератора. При использовании узлов и деталей других производителей, фирма-изготовитель не несет ответственность за возникшие в результате этого последствия.

Несоблюдение указаний по технике безопасности может повлечь за собой как опасные последствия для здоровья и жизни человека, так и создать опасность для окружающей среды и вывести из строя оборудование, а так же привести к несостоятельности требований по возмещению ущерба.

Необходимо соблюдать не только общие требования по технике безопасности, приведенные в данном разделе, но и специальные указания, приводимые в других разделах.

Помните, электрогенератор должен использоваться в строгом соответствии с нормами и нормативными актами, направленными на предупреждение несчастных случаев, действующими в стране его использования и в соответствии с его техническими характеристиками.

Эксплуатационная надежность электрогенератора гарантируется только в случае использования изделия в соответствии с его функциональным назначением.

2

ТЕХНИКА БЕЗОПАСНОСТИ ПРИ ЭКСПЛУАТАЦИИ ЭЛЕКТРОГЕНЕРАТОРА

2.1. Пожарная опасность:

Не заправляйте электрогенератор при работающем двигателе. Тщательно вытирайте следы пролитого топлива.

Не храните легковоспламеняющиеся или взрывоопасные вещества рядом с работающим двигателем.

Для предотвращения пожара и для обеспечения лучшей вентиляции не запускайте двигатель на расстоянии меньше чем 1 метр от стен зданий и сооружений.

Работающий электрогенератор должен находиться в соответствии с **пунктом 3.2** данного руководства.

Не убирайте электрогенератор в помещение, пока он не остыл после работы.

Периодически обследуйте соединения топливной магистрали на возможные утечки.

2.2. Опасность отравления выхлопными газами:



ВНИМАНИЕ! Выхлопные (отработавшие) газы двигателя содержат окись углерода (СО - угарный газ, продукт горения), вдыхание которого может привести к отравлению.

Не используйте электрогенератор в жилом помещении, а так же в помещениях с плохой вентиляцией.

Если необходимо эксплуатировать электрогенератор в помещении, обязательно обеспечьте надлежащую вентиляцию и отвод отработанных газов.

2.3. Опасность получения ожогов:



ВНИМАНИЕ! При длительной работе электрогенератора выхлопной коллектор и кожух двигателя сильно нагреваются.

Не дотрагивайтесь до выпускного тракта двигателя во время его работы и сразу после его остановки.

2.4. Опасность электрошока и короткого замыкания:

Не дотрагивайтесь до работающего электрогенератора мокрыми руками во избежание поражения электрическим током.



ВНИМАНИЕ! Электрическая часть электрогенератора не имеет защиты от брызг, поэтому не эксплуатируйте электрогенератор под атмосферными осадками (снегом, дождем) и в условиях высокой влажности.



ВНИМАНИЕ! Попадание воды на электрические части электрогенератора может привести к возникновению короткого замыкания.

Для предотвращения поражения людей и выхода из строя оборудования обязательно заземлите электрогенератор. Заземление должно производиться кабелем достаточного сечения 1.5-2 мм².

Подключайте нагрузку только после запуска электрогенератора.

Не превышайте предельное значение нагрузки.

При подключении электрогенератор к сети электроснабжения домов.



ВНИМАНИЕ! Подключение нагрузки до запуска, как и подключение к сети электроснабжения может вывести из строя, как электрогенератор, так и подключаемые устройства с электропроводкой.

СВЕДЕНИЯ О СЕРТИФИКАТЕ СООТВЕТСТВИЯ

Электрогенераторы автономные с бензиновыми двигателями внутреннего сгорания торговой марки «ИНТЕРСКОЛ» моделей: **ЭБ-6500Э**, **ЭБ-7500Э**, соответствуют техническим условиям ТУ 27.11.32-005-33864773-2022 «Установки генераторные с ДВС» и техническим регламентам:

ТР ТС 004/2011 «О безопасности низковольтного оборудования»,
ТР ТС № 020/2011 «Об электромагнитной совместимости технических средств»

Документы, подтверждающие соответствие продукции, размещены на сайте: www.interskol.ru.

Сделано в России.

Изготовитель:

ООО «ИНТЕРСКОЛ»

Адрес: 423601, Россия, Республика Татарстан, район Елабужский, ОЭЗ Алабуга тер.,улица Ш-2.

Дата изготовления: см. маркировку изделия.

РУКОВОДСТВО ПО ЭКСПЛУАТАЦИИ

1

ОБЩИЕ СВЕДЕНИЯ

Электрогенератор автономный бензиновый **Рис.1** предназначен для автономной выработки переменного тока с использованием в качестве топлива бензина.

Электрогенератор эксплуатируется преимущественно снаружи помещений в защищенном от атмосферных осадков месте. Работа внутри помещений возможна при условии обеспечения достаточной вентиляции данного помещения и системе отвода отработавших газов.

В связи с постоянной деятельностью по совершенствованию выпускаемой продукции изготовитель оставляет за собой право вносить в её конструкцию и комплектацию незначительные изменения, не отражённые в настоящем руководстве и не влияющие на эффективную и безопасную работу.

2

ТЕХНИЧЕСКИЕ ХАРАКТЕРИСТИКИ

НАИМЕНОВАНИЕ ПАРАМЕТРА	МОДЕЛЬ	
	ЭБ-6500Э	ЭБ-7500Э
Тип электрогенератора	синхронный	
Частота, Гц	50	
Степень защиты	IP23	
Номинальное напряжение, В~	220	
Максимальная мощность, кВА	5,5	6,5
Продолжительная мощность, кВА	5,0	6,0
Коэффициент мощности (cosφ)	1	1
Тип двигателя	1-цилиндровый, 4-х тактный, воздушного охлаждения, OHV	
Подача топлива	карбюратор	
Топливо	Бензин АИ-92	
Объем двигателя, см ³	390	420
Номинальная мощность, л.с	10,6	11,7
Объем топливного бака, л	25	25
Расход топлива при 75% нагрузке и тем-ре окружающей среды +20°C, л/ч	1,9	2,3
Объем масляного картера, л	1,1	1,1
Рекомендованное масло	10W30	
Система запуска	электрический / ручной	
Корректированный уровень звукового давления, L _{ра} , дБ(А)	<90	
Габариты (ДхШхВ), мм	720x540x580	
Масса, кг	93	95

3

КОМПЛЕКТ ПОСТАВКИ

В комплект поставки электрогенератора входит*:

НАИМЕНОВАНИЕ	ЭБ-6500Э	ЭБ-7500Э
Электрогенератор	1 шт	1 шт
(ДВС)	1 шт	1 шт
Набор инструмента	1 шт	1 шт
Воронка	1 шт	1 шт
Штепсельная вилка	1 шт	1 шт
Руководство по эксплуатации	1 шт	1 шт
Гарантийный талон	1 шт	1 шт
Упаковка	1 шт	1 шт

Ручка транспортировочная	2 шт	2 шт
Колесо транспортировочное	2 шт	2 шт

*В связи с постоянной деятельностью по совершенствованию выпускаемой продукции изготовитель оставляет за собой право вносить в её конструкцию и комплектацию незначительные изменения, не отражённые в настоящем руководстве и не влияющие на эффективность и безопасную работу.

4 УСТРОЙСТВО И ПРИНЦИП РАБОТЫ

Общий вид электрогенератора представлен на рис. 1 и 2

№ поз	Наименование	№ поз	Наименование
1	Горловина топливного бака	11	Аккумуляторная батарея
2	Указатель уровня топлива	12	Рукоятки для транспортировки
3	Топливный бак	13	Замок зажигания
4	Указатель выходного напряжения	14	Топливный кран
5	Розетки 16А	15	Рычаг воздушной заслонки
6	Автомат защиты АС	16	Рычаг ручного стартера
7	Розетка 32А	17	Корпус воздушного фильтра
8	Предохранитель DC	18	Рама электрогенератора (несущая часть)
9	Розетка USB (5V)	19	Транспортировочные колеса
10	Маслозаливная горловина	20	

5 ПЕРЕД НАЧАЛОМ РАБОТЫ

5.1. Проверочные работы.

Проверьте изделие и всю его комплектацию на наличие механических повреждений. Изделие поставляется в собранном виде.

5.2. Место размещения при работе.

Установка и эксплуатация электрогенератора производится на горизонтальной (поперечный или продольный наклон не более 15°) поверхности в хорошо проветриваемых помещениях (или помещениях оборудованных системами вытяжки отработавших газов) при температуре от -15°С до +40°С, а в летнее время на открытом воздухе при условии защиты электрогенератора от атмосферных осадков.

Для обеспечения эффективной вентиляции, а также для облегчения операций очистки и обслуживания, электрогенератор должен быть установлен или расположен таким образом, чтобы радиус вокруг него был не менее 1 метра до любых предметов, которые могут закрыть приток воздуха или помешать передвижению вокруг электрогенератора обслуживающего персонала.

5.3.Заправка двигателя маслом.



ВНИМАНИЕ! Проверку уровня масла осуществлять на горизонтальной поверхности при заглушенном двигателе электрогенератора.

Выбирайте вязкость, соответствующую средней температуре в Вашей климатической зоне. Применяйте моторное масло для четырехтактных двигателей с воздушным охлаждением или равноценное масло высокого качества, обладающее высокими смазывающими и моющими свойствами, имеющее сертификат соответствия требованиям автомобильных производителей или превосходящее эти требования по классификации (Рис.2).

Открутите крышку маслозаливной горловины (Рис.3). Если уровень масла низкий, долейте масло рекомендованного вида и вязкости до нижнего края маслозаливной горловины. Закрутите крышку маслозаливной горловины.

Осуществляйте заправку только на горизонтальных поверхностях.



ВНИМАНИЕ! Не смешивайте масла на разных основах.

5.4. Заправка топливом.



ВНИМАНИЕ! Заправку топливом производите только при остывшем двигателе.

Заправка топливом осуществляется через топливозаливную горловину топливного бака (Рис.4).

Никогда не применяйте смесь масла с бензином или загрязненный бензин (помните, что на данном электрогенераторе установлен четырехтактный двигатель). Не допускайте попадания грязи, пыли или воды в топливный бак.



ВНИМАНИЕ! Бензин – чрезвычайно огнеопасная, а в определенных условиях и взрывоопасная жидкость.

Соблюдайте следующие рекомендации при заправке:

Производите заправку топливом в местах с хорошей вентиляцией, при остановленном двигателе. Не курите и не допускайте появления открытого пламени или искр в месте заливки или хранения бензина.

Не проливайте и не допускайте подтеков топлива (при заправке учитывайте полный объем бака, указанный в Табл.1). Заправляйте до верхнего уровня (Рис.4) Пролитое топливо или его пары могут воспламениться. Если при заправке электрогенератора топливо пролилось, вытрите это место ветошью, прежде чем запускать двигатель.

После заправки надежно закрутите пробку топливозаливной горловины.

Избегайте многократного или длительного контакта с кожей или вдыхания паров бензина.

ХРАНИТЕ БЕНЗИН В НЕДОСТУПНОМ ДЛЯ ДЕТЕЙ МЕСТЕ!



ВНИМАНИЕ! Заменители бензина не рекомендуются; они могут быть вредны для элементов топливной системы и двигателя.

5.5. Демонтаж транспортировочного болта.

Перед первым запуском двигателя обязательно демонтировать транспортировочный болт с резиновой подушкой с рамы электрогенератора (Рис. 12).

6

ЭКСПЛУАТАЦИЯ



ВНИМАНИЕ! Перед эксплуатацией обязательно внимательно прочтите руководство по эксплуатации.

После проведения работ описанных в п. 5 данного руководства электрогенератор полностью готов к эксплуатации.

6.1. Пуск/остановка двигателя (Рис.5).

- 6.1.1. Установите выключатель двигателя генератора в положение «ВКЛ»;
- 6.1.2. Откройте подачу топлива из бака в карбюратор поворотом топливного крана;
- 6.1.3. Закройте вспомогательную воздушную заслонку карбюратора;



ВНИМАНИЕ! Не пользуйтесь воздушной заслонкой, когда двигатель прогрет и при высокой температуре окружающей среды (более 30°C).

6.1.4. Ручной старт. Потяните ручку стартера (Рис.5) плавно, пока не почувствуете зацепление и увеличение сопротивления, а затем резко дерните на полный взмах руки при необходимости повторите попытку. Плавно верните ее, чтобы не повредить элементы стартера.



ВНИМАНИЕ! Не позволяйте ручке стартера совершать резкие движения по направлению к двигателю.

6.1.5. Когда двигатель прогреется, плавно верните рычаг дроссельной заслонки в положение «ОТКРЫТО»(Рис.5).

6.1.6. Запуск с электростартера. Поверните ключ включения двигателя (Рис.5) в положение СТАРТ, удерживая выключатель в таком положении не более 5 - 10 сек., если запуск двигателя не произошел, повторите попытку до момента запуска двигателя.

6.1.7. Выключение двигателя осуществляется установкой ключа в положение «Выкл.» (Рис.6) и перекрытием топливоподдачи.

6.2. Система защитного отключения при низком уровне масла в картере (Рис.7).

Система защитного отключения, при недостатке масла, предназначена для защиты двигателя от работы при недостаточном уровне масла в картере. Прежде чем уровень масла в картере опустится ниже опасного значения, система защитного отключения автоматически выключит двигатель (выключатель зажигания двигателя останется во включенном положении, но отсутствует искрообразование).



ВНИМАНИЕ! Если двигатель остановился и не запускается снова, проверьте уровень масла в двигателе, прежде чем искать другие причины отказа.

6.3. Контроль правильной работы электрогенератора:

В процессе эксплуатации электрогенератора необходимо проводить периодические работы по профилактике и своевременному выявлению неисправностей и поддержания в постоянной готовности к работе.

В процессе эксплуатации электрогенератора необходимо постоянно контролировать работу двигателя на слух (не должны прослушиваться нехарактерные стуки, посторонние шумы, несвойственные нормально работающему изделию).

7

ОБСЛУЖИВАНИЕ ЭЛЕКТРОГЕНЕРАТОРА

7.1. Общие указания.

Периодическое техническое обслуживание электрогенератора имеет важное значение для поддержания его высоких эксплуатационных характеристик и безопасности. Регулярное техническое обслуживание способствует также продлению срока службы изделия. Требуемая периодичность технического обслуживания и перечень необходимых работ приведены в Табл.2.



ВНИМАНИЕ! Перед выполнением любого технического обслуживания выключите двигатель и отсоедините потребители от электростанции.



ВНИМАНИЕ! При техническом обслуживании и ремонте используйте запасные части и узлы только завода изготовителя.

ПРИМЕЧАНИЯ:

При работе в запыленной зоне техническое обслуживание проводится чаще.

Карта технического обслуживания

Таблица 2.

ПЕРИОДИЧНОСТЬ	ПРОЦЕДУРА
Ежедневно	- проверка воздушного фильтра - проверка уровня масла и долив масла до верхней отметке перед запуском - стандартная проверка перед запуском
Каждые 50 часов или еженедельно	- прочистка и промывка воздушного фильтра (при эксплуатации в пыльных или загрязненных условиях - чаще) - замена моторного масла (первая замена масла после первой эксплуатации) - проверка свечей зажигания, прочистка и регулировка по необходимости - проверка и прочистка отсечного клапана
Каждые 100 часов	- замена свечей зажигания - замена воздушного фильтра - очистка от нагара головок цилиндров, клапанов и поршней - проверка и замена угольных щёток
Каждые 300 часов или каждый год	- проверка компонентов контрольной панели - проверка ротора и статора
Каждые 3 года	- замена резиновых опор двигателя - ревизия двигателя - замена топливных шлангов

7.2. Замена масла (Рис.8).

Осуществлять замену масла лучше на прогретом двигателе, чтобы слив был быстрым и полным.

Порядок замены масла:

1. Открутите крышку масляной горловины с указателем уровня.
2. Открутите сливную пробку.
3. Слейте отработавшее масло.
4. Закрутите сливную пробку.
4. Залейте рекомендованное масло до необходимого уровня.
5. Закрутите крышку масляной горловины.
6. Заведите электрогенератор.
7. Заглушите электрогенератор.
8. Проверьте уровень масла в картере, при необходимости долейте.

После соприкосновения с отработанным маслом вымойте руки водой с мылом.



ВНИМАНИЕ! Удаляйте отработанное моторное масло без нанесения ущерба окружающей среде. Мы рекомендуем сдавать его в плотно закрытом контейнере на Вашу местную станцию обслуживания для утилизации. Не сливайте его в сточную трубу и не выливайте на землю.

7.3. Уход за воздушным фильтром (Рис.11).

Загрязненный воздушный фильтр препятствует проходу воздуха в карбюратор. Во избежание засорения карбюратора, повреждения ЦПГ регулярно очищайте воздушный фильтр. Периодичность ревизий воздушного фильтра должна быть чаще, если электрогенератор работает в условиях сильной запыленности.



ВНИМАНИЕ! Не пользуйтесь для чистки воздушного фильтра бензином или растворителями с низкой температурой воспламенения. Они огнеопасны, а в определенных условиях и взрывоопасны.

7.3.1. Демонтируйте панель воздушного фильтра и снимите крышку воздушного фильтра. Извлеките фильтрующий элемент. Тщательно проверьте, нет ли дыр или разрывов в нем, промойте или при необходимости замените элемент.

7.3.2. Монтаж фильтра осуществляется в обратной последовательности.

7.4. Свеча зажигания (Рис.9)

Для исправной работы электрогенератора необходимо, чтобы был установлен правильный искровой зазор свечи зажигания, и на ней не было нагара.

7.4.1. Демонтаж свечи зажигания: снимите панель свечи зажигания, защитный изолятор (надсвечник)



ВНИМАНИЕ! Во время работы глушитель очень сильно нагревается и остается горячим еще некоторое время после остановки двигателя. Будьте осторожны.

7.4.2. Осторожно открутите свечу зажигания, свечным ключом, идущим в комплекте.

7.4.3. Осмотрите свечу. При явном износе, лопнувшем или пробитом изоляторе свеча непригодна для работы. Если свеча может быть использована далее, почистите ее проволочной щеткой.

7.4.4. Измерьте щупом искровой зазор. Отрегулируйте его, изгибая боковой электрод. Зазор между электродами должен быть 0,70 – 0,80 мм

7.4.5. Проверьте, в хорошем ли состоянии шайба свечи зажигания, и завинтите свечу рукой, не допуская перекаса.



ВНИМАНИЕ! При установке новой свечи зажигания, после того, как свеча сядет на место, затяните ее еще на 1/2 оборота, чтобы сжать прессшайбу. При установке ранее установленной свечи зажигания, после того, как свеча сядет на место, затяните ее еще на 1/8 – 1/4 оборота.

ВНИМАНИЕ! Свеча зажигания должна быть надежно закручена (момент затяжки свечи зажигания 18-20Н*м).

7.5. Техническое обслуживание картера и электрической части электрогенератора.

После каждого применения очищайте корпус электрогенератора.

Очищайте сжатым воздухом давлением, но не более 2 Бар.

8

ПОДКЛЮЧЕНИЕ НАГРУЗОК К ЭЛЕКТРОГЕНЕРАТОРУ

Параметрами, которые определяют электрогенератор, являются номинальная и максимальная мощности. Нагрузка подключается при помощи штепсельных вилок вставляющихся в розетки на лицевой панели электрогенератора, а так же клемм для постоянного тока.

8.1 Выход переменного тока:

Убедитесь, что частота вращения двигателя соответствует номинальной. В противном случае автоматический регулятор напряжения (AVR) будет работать в напряженном режиме, что может привести к выходу из строя его или частей альтернатора.

Подключение нагрузки производится в следующем порядке: первично подключается индуктивная нагрузка (напр. электродвигатели), начиная с самой мощной, имеющая большие пусковые токи, вторично подключается активная нагрузка. При невыполнении данного требования двигатель электрогенератора может замедлиться или полностью остановиться. В таком случае немедленно отключите нагрузку и электрогенератор.

9

ВОЗМОЖНЫЕ НЕИСПРАВНОСТИ И ДЕФЕКТЫ



ВНИМАНИЕ! Все виды ремонта и технического обслуживания бензогенератора должны производиться квалифицированным персоналом авторизованных сервисных центров.



ВНИМАНИЕ! Если пролито горючее, вытрите жидкость перед проверкой свечи зажигания или запуском двигателя. Пролитое горючее или его пары могут воспламениться.

Возможные неисправности, причины и методы их устранения приведены в Табл.3 .

Таблица 3.

Неисправность	Возможная причина	Способ устранения
Двигатель не запускается	Недостаточно топлива	Долейте топливо
	Перекрыта подача топлива	Откройте топливный кран Проверьте топливопровод на предмет засорения
	Топливо не поступает или поступает в недостаточном количестве	Произведите регулировку карбюратора в авторизованном сервисном центре. Проверьте топливопровод на предмет засорения
	Низкая частота вращения коленчатого вала	Увеличьте силу и скорость вытягивания приложенные к ручному стартеру/подзарядите аккумулятор
	Выключено зажигание	Включить зажигание
	Низкий уровень масла	Долить масло
	Старое топливо	Замените топливо
Нет напряжения на выходе при работе электрогенератора	Сработал автоматический предохранитель (выключатель)	Включите автоматический предохранитель (выключатель)
	Повреждены щетки электрогенератора	Замените щетки в авторизованном сервисном центре.
	Контакты розеток повреждены	Замените розетки в авторизованном сервисном центре.
	Частота вращения вала двигателя не соответствует требованию	Отрегулируйте частоту вращения вала.
	Неисправен AVR	Замените AVR

10

УРОВЕНЬ ШУМА

Указанный в Руководстве уровень шума измерен по методике, установленной стандартом ISO 8528-10, и может быть использован для сравнения. Однако, если генератор будет использоваться в условиях, отличных от установленных в стандарте, либо если техническое обслуживание генератора выполняется не должным образом, то уровень шума может быть выше.

11

ХРАНЕНИЕ ТРАНСПОРТИРОВАНИЕ И РЕАЛИЗАЦИЯ

Хранить электрогенератор необходимо в закрытых или других помещениях с естественной вентиляцией, где колебания температуры и влажность воздуха существенно меньше, чем на открытом воздухе в районах с умеренным и холодным климатом, при температуре не выше +40°С и не ниже -50°С, относительной влажности не более 80%, при +25°С.



ВНИМАНИЕ! Во избежание тяжелых ожогов и опасности возгорания дайте двигателю остыть, прежде чем транспортировать электрогенератор или готовить к постановке на длительное хранение.

11.1. Перед помещением электрогенератора на хранение на продолжительное время убедитесь, что помещение для хранения не слишком сырое или запыленное.

11.2. При закрытом топливном клапане открутите винт сливного отверстия поплавковой камеры карбюратора и слейте бензин из карбюратора. Откройте топливный клапан и слейте бензин из топливного бака в соответствующий сосуд.

11.3. Смените масло в двигателе.

11.4. Открутите свечу зажигания и залейте в цилиндр около 10 мл. чистого моторного масла.

Проверните двигатель на несколько оборотов, чтобы масло распределилось по стенкам цилиндра, и установите свечу зажигания на место.

Накройте электрогенератор, чтобы защитить его от пыли.

11.5. При транспортировке электрогенератора переведите топливный кран в закрытое положение. Транспортируйте электрогенератор в фирменной упаковке. Транспортировка должна осуществляться при температуре окружающей среды от -10°С до +40°С.

11.6. Реализация электрогенератора может осуществляться через розничную торговую сеть по общим правилам торговли непродовольственными товарами, а также на условиях прямых поставок оптовым покупателям со склада продавца (импортёра).

12

ПРИНАДЛЕЖНОСТИ И ИНСТРУМЕНТ

Для эффективной и безопасной работы электрогенератора используйте только те принадлежности и инструменты, которые рекомендованы поставщиком (изготовителем). Каталог данных материалов можно найти на официальном сайте: www.interskol.ru

13

УТИЛИЗАЦИЯ

Электрогенератор, выработавший назначенный срок службы, подлежит утилизации в соответствии с правилами, установленными природоохранным и иным законодательством страны, в которой электрогенератор эксплуатируется.

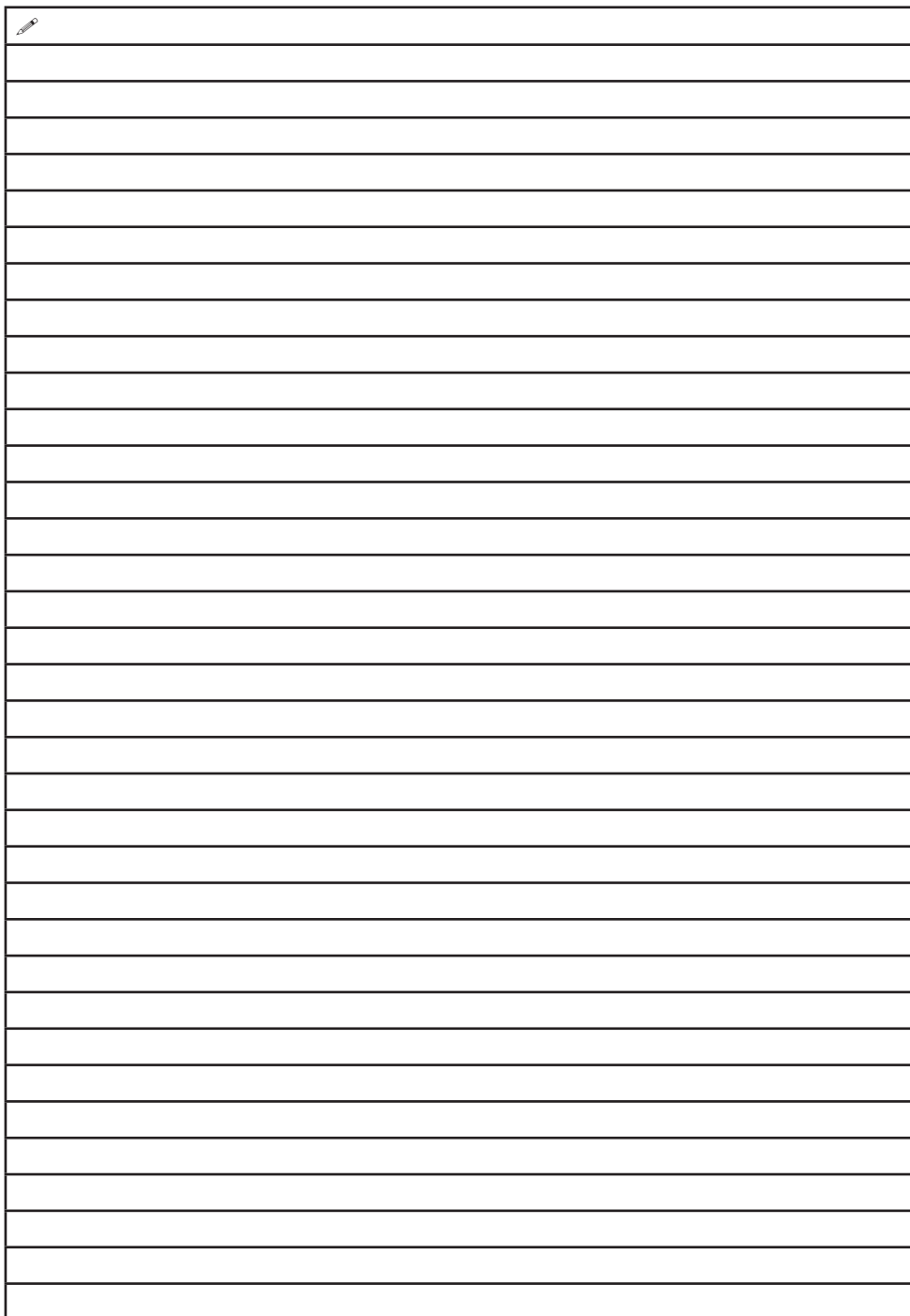

A large rectangular area with horizontal lines, resembling a writing template. A small pencil icon is located in the top-left corner of this area.

ООО «ИНТЕРСКОЛ»

423601, Россия, Республика Татарстан, район Елабуж-
ский, ОЭЗ Алабуга тер., улица Ш-2.

795.00.01.01.00P

В: 09102023